

DOVRE

CATALOGO 2016 - 2017
HOGARES & ESTUFAS

Válido desde 09/2016 hasta 08/2017



Fuego con Carácter





Dovre NV de Bélgica es una empresa familiar especializada en el desarrollo, la producción y la venta de hogares y estufas en hierro fundido de primera calidad. La empresa lleva muchos años siendo una autoridad en el campo de la fundición de hierro. Los productos de Dovre son sobre todo conocidos por su calidad y su atractivo diseño, su elevado rendimiento y su combustión ecológica. Estos parámetros de prestación que cumplen ampliamente con las normas internacionales, son desarrollados con muchos conocimientos especializados y dedicación. A Dovre le gusta el calor auténtico con llamas verdaderas y los productos con un diseño atractivo que se adaptan a cualquier hogar. La empresa continúa innovando y creando en un afán de mejorar aún más el calor y el ambiente acogedor.

¡Fuego con carácter!

Los hogares y las estufas de Dovre tienen su origen en los crudos inviernos del polo norte. Desde hace más de 80 años, dan muestras a diario de sus cualidades excepcionales.

También en nuestro país, los productos de Dovre han alcanzado en los últimos años una excelente reputación en el campo de la tecnología térmica. Cientos de miles de personas ya disfrutan en sus casas del agradable calor y el ambiente acogedor de un Dovre. Las estufas y los hogares de Dovre son fabricados en hierro fundido de primera calidad, el conductor térmico por excelencia.





Hogares y insertables

VISTA	P. 9
ZEN	P. 14
2175	P. 19
2176	P. 20
2180	P. 23
VISTA "I"	P. 26
PHOENIX	P. 28
2576	P. 33
SERIE 20	P. 34

Estufas

BOLD	P. 44
SENSE	P. 46
VINTAGE	P. 53
BOW	P. 59
TAI	P. 62
760	P. 66
640	P. 68
BRUT	P. 71
ASTRO4	P. 72
ASTRO3	P. 75
ASTRO2	P. 76
2575/3SEC	P. 78
750	P. 81
250	P. 82
425	P. 84
310GX	P. 86
300CB	P. 87
100CBS	P. 88
600	P. 89
525CB	P. 90
325CB	P. 91
360CB(3)	P. 92
350CB(3)	P. 93

Estufas de gas

VINTAGE	P. 96
ASTRO4GA	P. 100
750GA	P. 102
725GA	P. 103
425GA	P. 104

Lista de precios & Especificaciones técnicas

HOGARES	P. 117
INSERTABLES	P. 121
ESTUFAS	P. 125
ESTUFAS DE GAS	P. 137

¿HOGAR O INSERTABLE?

La oferta de aparatos empotrables de Dovre consiste, por una parte, en una serie de hogares empotrables que puede integrar en construcciones de chimeneas nuevas. Por otra parte, están los insertables (también denominados casetes, o inserts). Estos fueron diseñados originalmente para ser colocados en chimeneas existentes, aunque también pueden ser instalados en chimeneas nuevas.

Los hogares empotrables van totalmente instalados dentro del hueco de la chimenea y no pueden ser retirados posteriormente sin obras de demolición. Estos aparatos están disponibles tanto con cámara de convección y/o ventiladores como sin ellos. Los hogares empotrables suelen usarse en chimeneas de nueva construcción. Todos los trabajos de mantenimiento normales en el aparato podrán llevarse a cabo desde el interior, pero en alguna ocasión puede ser necesario tener que abrir un hueco de acceso en la campana.

Los insertables (también denominados casetes o inserts) son introducidos en el hueco de la chimenea gracias a su forma compacta y su parte superior plana. El marco del aparato cubre dicho hueco. Del mismo modo, estos aparatos pueden ser retirados posteriormente de la chimenea de manera sencilla y sin grandes obras. Los insertables cuentan con una cámara de convección y en muchos casos también con turbinas. Su uso es típico en el mercado de rehabilitación donde son colocados en chimeneas existentes, pero también pueden ser usados en proyectos de obra nueva. Todos los trabajos de mantenimiento normales en el aparato podrán llevarse a cabo desde el interior. Para ello no será necesario realizar obras.

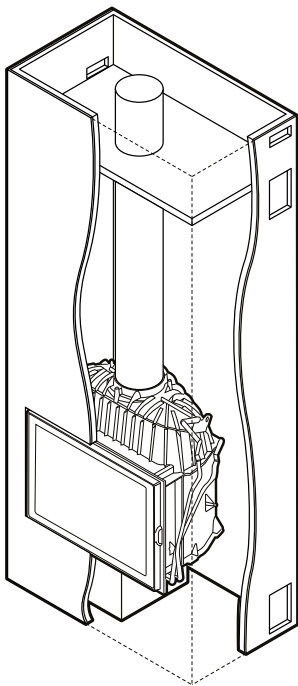

HOGAR

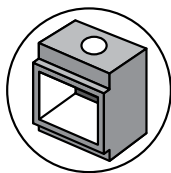

HOGAR

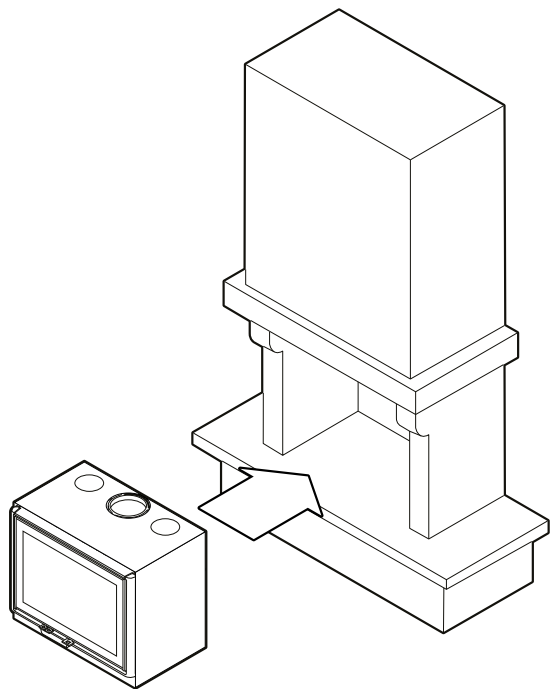

INSERTABLE

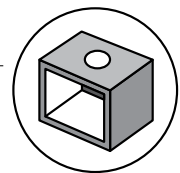

INSERT

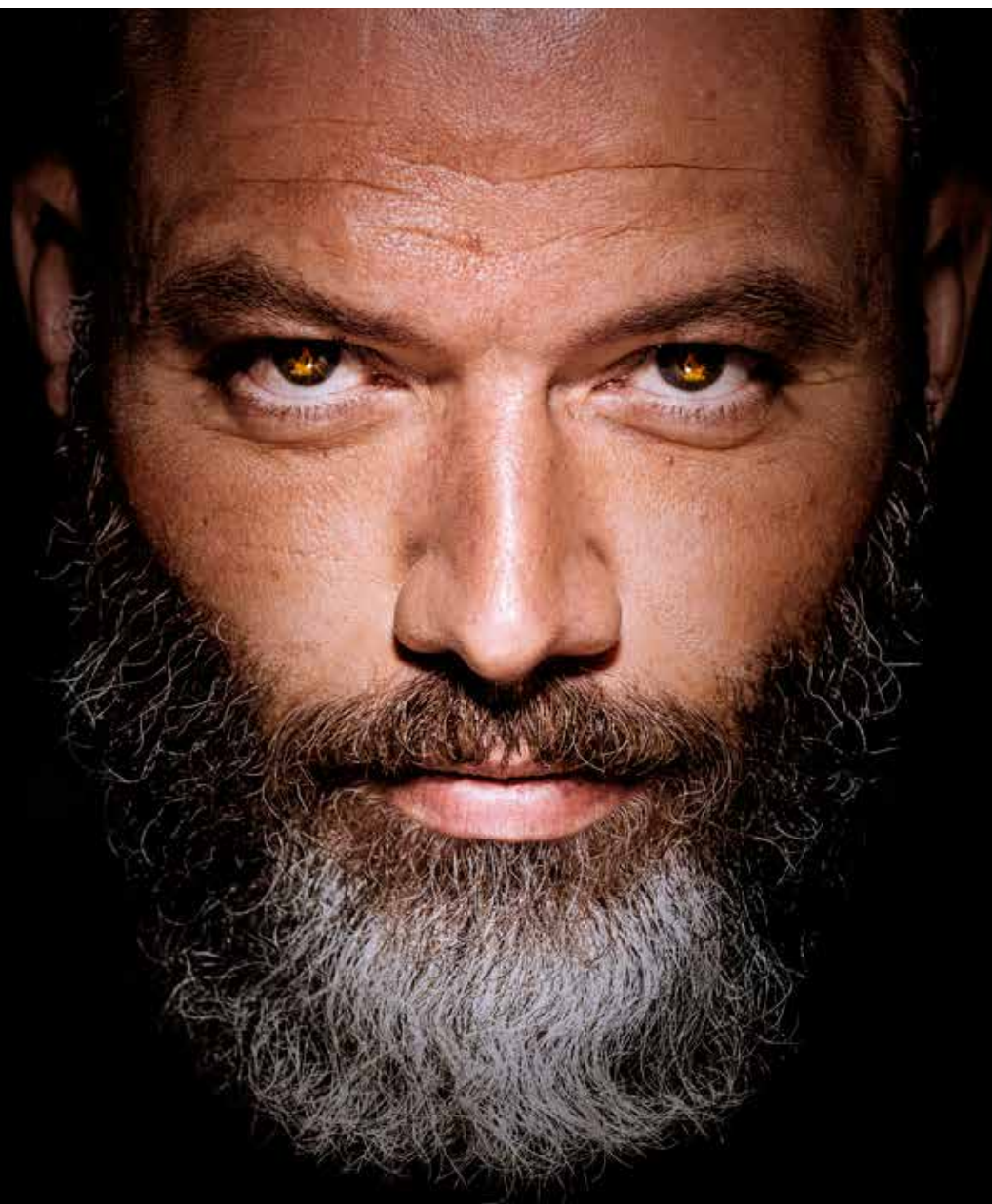

Hogares y insertables

La humanidad ha estado utilizando el fuego para calentarse a lo largo de los años. El baile de las llamas sigue ejerciendo un gran poder de atracción. Hoy en día, los hogares y los insertables constituyen una maravillosa alternativa a la chimenea tradicional. Las técnicas modernas convierten su hogar en una manera sumamente funcional y ecológica de calentarse. Gracias a un sistema de gestión del aire sumamente eficaz, tendrá control óptimo sobre la combustión ahorrando en combustible.



VISTA900, MARCO DE 25 MM

**TAMBIÉN
HOGARES
INSERTABLES
VÉASE P. 26**



Puede elegir entre un marco minimalista de 4 mm y una versión más atrevida de 25mm. Ambas opciones vienen de serie.

VISTA

- VISTA900 & VISTA900C
- VISTA800 & VISTA800C
- VISTA700 & VISTA700C
- VISTA600 & VISTA600C

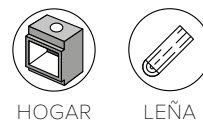

HOGARES



ESPECIFICACIONES GENERALES

- Combustible: leña
- Ubicación salida de humos: conexión superior
- Conexión para el aire de combustión externo
- Ø Conducto de humos:
 - VISTA600 & 700: Ø 150mm
 - VISTA800 & 900: Ø 200mm
- 4 medidas
- Con o sin cámara de convección
- Las versiones con cámara de convección tienen conexiones para conductos de aire caliente
- Hierro fundido y chapa de acero, pintados de negro
- Elección entre el marco minimalista de 4 mm y un marco más atrevido de 25 mm. Ambas opciones vienen de serie.
- Gran puerta de cristal panorámica
- Perfecto control del juego de las llamas
- Combustión eficaz y controlada: aprovechamiento óptimo del combustible.
- Consulte también los hogares insertables VISTA (p26): ¡ideales para chimeneas existentes (renovación)!

ESPECIFICACIONES GENERALES

VISTA900 & VISTA900C

- Medida de los troncos: 60cm
- Potencia nominal: 14,0kW
- Rango de potencia: 4,7-16,0 kW
- Rendimiento: 80%

VISTA800 & VISTA800C

- Medida de los troncos: 60cm
- Potencia nominal: 12,0kW
- Rango de potencia: 4,0-14,0 kW
- Rendimiento: 82.5%

VISTA700 & VISTA700C

- Medida de los troncos: 50cm
- Potencia nominal: 10,0kW
- Rango de potencia: 3,3-12,0 kW
- Rendimiento: 83%

VISTA600 & VISTA600C

- Medida de los troncos: 40cm
- Potencia nominal: 8,0kW
- Rango de potencia: 2,7-10,0 kW
- Rendimiento: 80%

OPCIÓN

- Láminas de hierro fundido (paredes laterales y pared posterior)
- Zócalo (únicamente disponible para las versiones "C")
- Juego de patas regulables (únicamente disponible para las versiones "C")
- Ventilador (únicamente disponible para las versiones "C")
- Placa de protección térmica



Opcionalmente puede elegir sustituir las placas de vermiculita de serie por láminas de hierro fundido pintadas de negro.



VISTA900, CON MARCO MINIMALISTA

VISTA900:

Precio desde:
 €2.280,00 (incl. 21% IVA)
 Rendimiento: 80%
 AxAxF: 880x450x400 mm

Hogar de leña con puerta de cristal,
 90cm de ancho.

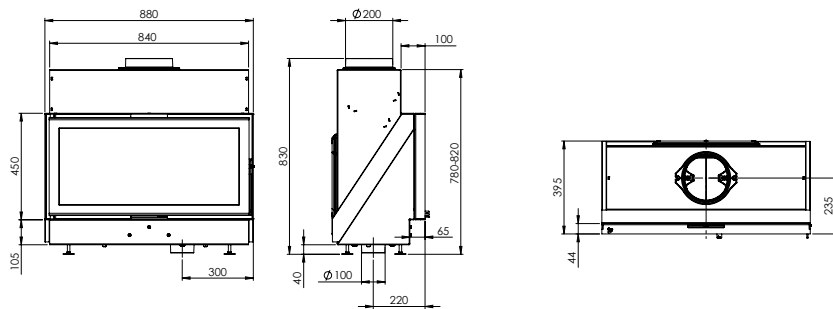

VISTA900C:

Precio desde:
 €2.575,00 (incl. 21% IVA)
 Rendimiento: 80%
 AxAxF: 920x1010-1050x415 mm

Hogar de leña con puerta de cristal,
 90cm de ancho. Con cámara de
 convección.

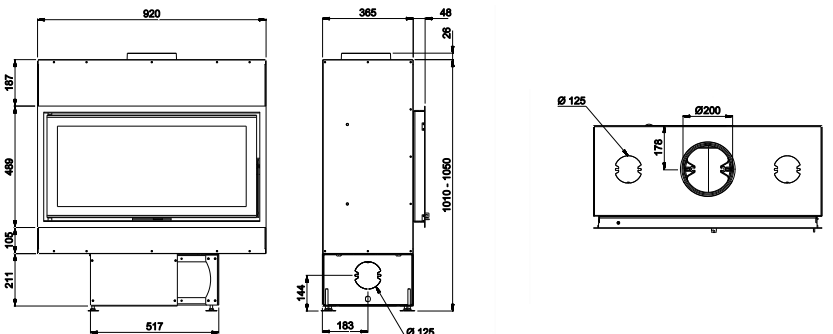



VISTA800, CON MARCO DE 25 MM

VISTA800:

Precio desde:
 €2.125,00 (incl. 21% IVA)
 Rendimiento: 82.5%
 AxAxF: 780x450x400 mm

Hogar de leña con puerta de cristal,
 80cm de ancho.

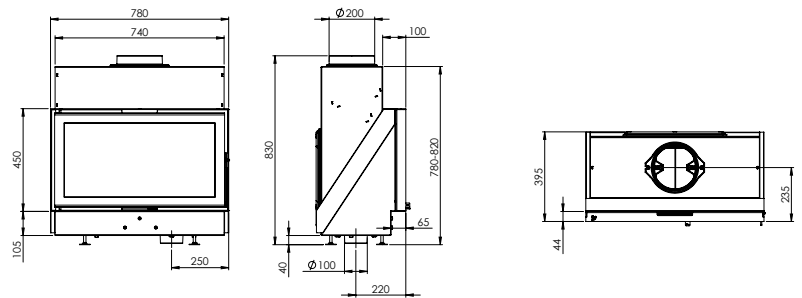

VISTA800C:

Precio desde:
 €2.400,00 (incl. 21% IVA)
 Rendimiento: 82.5%
 AxAxF: 820x1010-1050x415 mm

Hogar de leña con puerta de cristal,
 80cm de ancho. Con cámara de
 convección.

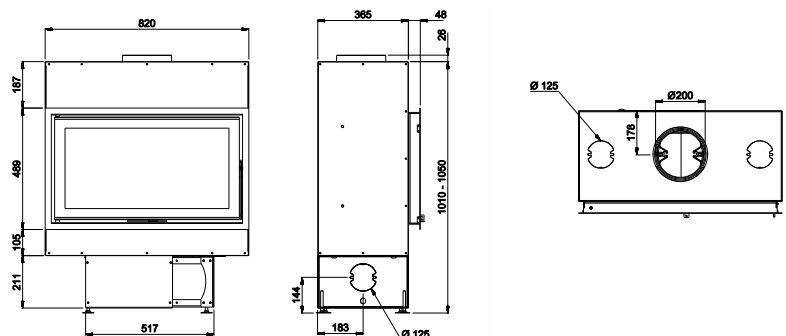



VISTA700 CON LÁMINAS DE HIERRO FUNDIDO, MARCO DE 25 MM

VISTA700:

Precio desde:
 €1.810,00 (incl. 21% IVA)
 Rendimiento: 83%
 AxAxF: 680x400x400 mm

Hogar de leña con puerta de cristal,
 70cm de ancho.

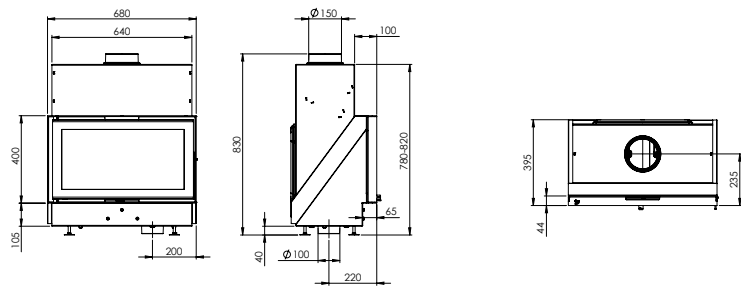

VISTA700C:

Precio desde:
 €2.045,00 (incl. 21% IVA)
 Rendimiento: 83%
 AxAxF: 720x1010-1050x415 mm

Hogar de leña con puerta de cristal,
 70cm de ancho. Con cámara de
 convección.

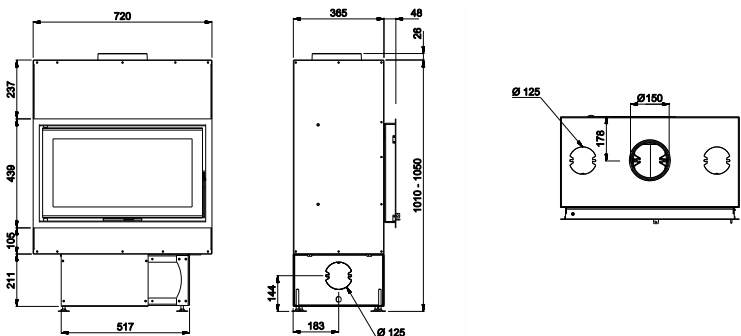



VISTA600, CON MARCO DE 25 MM

VISTA600:

Precio desde:
 €1.670,00 (incl. 21% IVA)
 Rendimiento: 80%
 AxAxF: 580x400x400 mm

Hogar de leña con puerta de cristal,
 60cm de ancho.

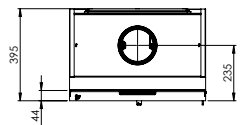
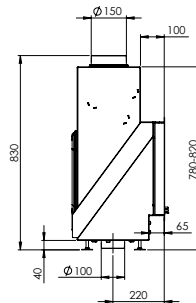
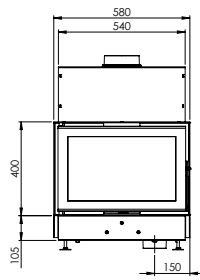

VISTA600C:

Precio desde:
 €1.890,00 (incl. 21% IVA)
 Rendimiento: 80%
 AxAxF: 620x1010-1050x415 mm

Hogar de leña con puerta de cristal,
 60cm de ancho. Con cámara de
 convección.

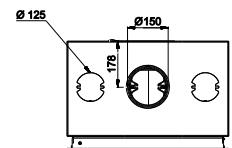
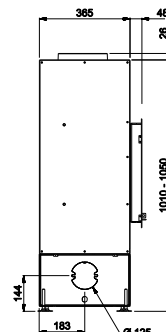
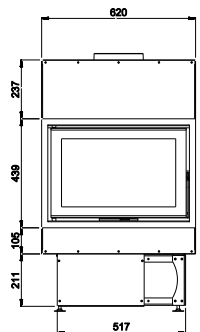

ZEN

- ZEN100
- ZEN102



HOGAR



LEÑA

HOGARES

ESPECIFICACIONES GENERALES

- Combustible: leña
- Potencia nominal: 4,8kW
- Rango de potencia: 1,9-5,9 kW
- Ø Conducto de humos: 150mm
- Ubicación salida de humos: conexión superior
- Medida de los troncos: 30cm
- Conexión para el aire de combustión externo
- Dos versiones: una frontal (ZEN100) y otra a doble cara que permite ver a través de él (ZEN102)
- Pintado en negro con un marco minimalista de 15 mm de ancho
- Medidas compactas y reducidas
- Un producto innovador patentado con una combustión única gracias al suelo de fuego rebajado
- Solución ideal para viviendas energéticamente eficientes

OPCIÓN

- Juego de patas extensibles y anclaje de pared
- Marco profundo de 50 mm con maneta adaptada
- Kit opcional de material Promat: kit de automontaje



PREMIADA POR SU CARÁCTER ECOLÓGICO

En 2015, DOVRE ganó el prestigioso premio noruego "Bioenergy Innovation award" por el diseño y la innovadora tecnología de combustión del hogar ZEN. Gracias a su combustión excepcionalmente eficiente y su bajo consumo el ZEN es una excelente solución ecológica para su casa.

ZEN102 + PROMAT



ZEN100



Opción:
 Juego de patas
 extensibles y
 anclaje de pared

ZEN100:

Precio desde:
 €1.575,00 (incl. 21% IVA)
 Rendimiento: 80,1%
 AxAxF: 580x765x340 mm

Hogar de leña compacto con
 potencia reducida. Versión frontal.

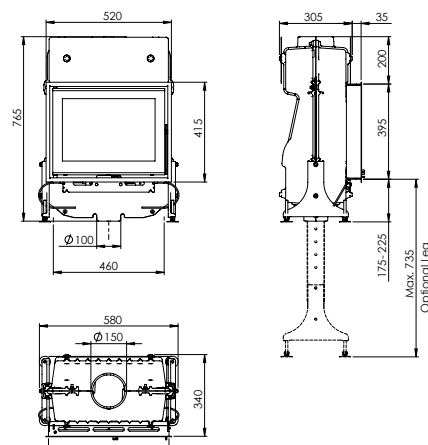



ZEN102



Circulaciones de aire

- Aire fresco (azul)
- 'Airwash' (verde)
- Salida de humos (rojo)

Acrilamiento doble para aislamiento extra

suelo de fuego rebajado

Mínima profundidad de instalación

Opción marco profundo

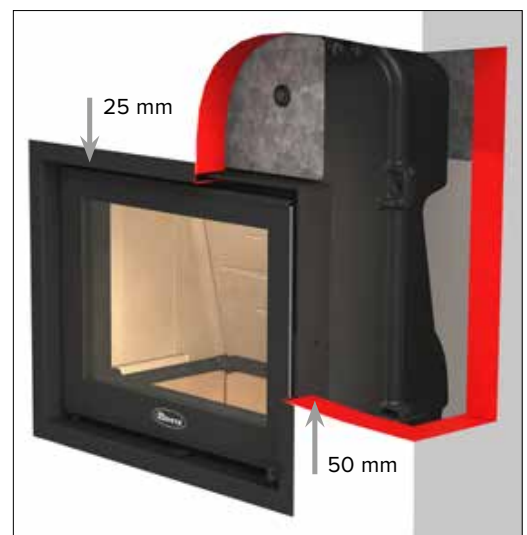

ZEN102:

Precio desde:

€1.970,00 (incl. 21% IVA)

Rendimiento: 80,1%

AxAxF: 580x765x340 mm

Hogar de leña compacto con potencia reducida. Versión de doble cara.

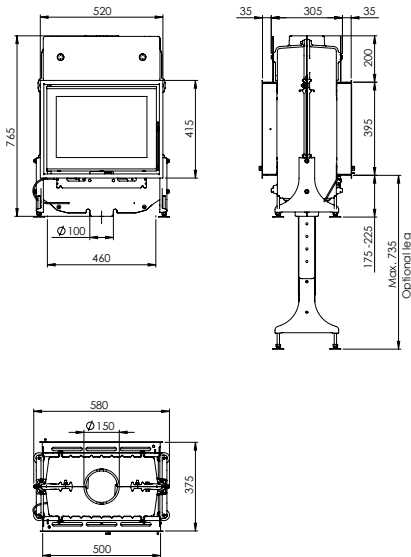

NUESTRO INSERTABLE PREMIADO COMO ESTUFA INDEPENDIENTE

¿Le interesan los productos 'ZEN' de DOVRE pero no sabe si un hogar quedará bien en su casa? En ese caso, puede considerar un revestimiento de PROMAFOUR®, un material ignífugo elaborado por la empresa Promat .

Disponible ahora para el ZEN100 y adaptable al ZEN102, este revestimiento se puede pedir en versión frontal o de doble cara según su gusto.

Si lo desea, puede personalizarlo aún más con un toque de pintura en un color de su elección.



"Do it yourself"

Kit opcional con material Promat para revestimiento





2175CBS3CP/B

MARCOS 2175CBS(CP)/B

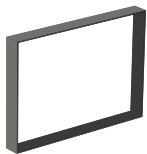

MINIMALISTA
K75.21/MINI
ancho= 4mm
AxA = 679x514

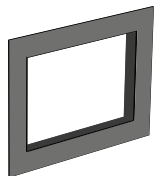

PLANO
K75.21PLANOB
ancho= 103mm
AxA = 870x716

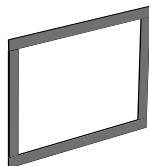

DE CUATRO LADOS
K75.21/4/B
ancho= 20mm
AxA = 704x558.5

2176

- 2176CBSCP/B
- 2176CBS/B



HOGAR



LEÑA

HOGARES

ESPECIFICACIONES GENERALES

- Combustible: leña
- Potencia nominal: 10,0kW
- Rango de potencia: 3,3-12,0 kW
- Ø Conducto de humos: 150mm
- Ubicación salida de humos: conexión superior
- Medida de los troncos: 50cm
- Conexión para el aire de combustión externo
- Puerta de cristal alta y moderna
- Incluye cenicero
- La puerta se abre hacia la izquierda y puede modificarse opcionalmente para abrir hacia la derecha.

OPCIÓN

- Puede elegir entre diferentes juegos de marcos de 4 lados, minimalista o plano.
- Kit de ventilación: VSET2180 (400 m3/h e interruptor 4 velocidades)
- Salvatroncos: 03.77089.021
- Kit de transformación sentido de apertura de la puerta GS76L/B

MARCOS 2176CBS(CP)/B

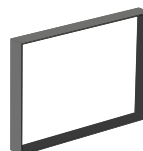

MINIMALISTA

K76CBS/MINI
ancho = 4mm
AxA = 679x579

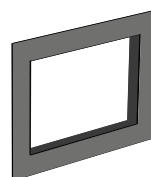

PLANO

K76CBSPLANOB
ancho = 103mm
AxA = 870x780

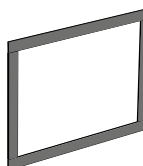

DE CUATRO LADOS

K76CBS/4/B
ancho = 20mm
AxA = 704x618.5



2176CBSCP/B, MARCO DE 4 LADOS DE 2 CM



2176CBSCP/B, MARCO MINIMALISTA

2176CBSCP/B:

Precio desde:
 €2.460,00 (incl. 21% IVA)
 Rendimiento: 75,9%
 AxAxF: 670x1055-1155x500 mm

Hogar de leña: puerta con cristal plano (altura 60 cm.) Con cámara de convección y zócalo.

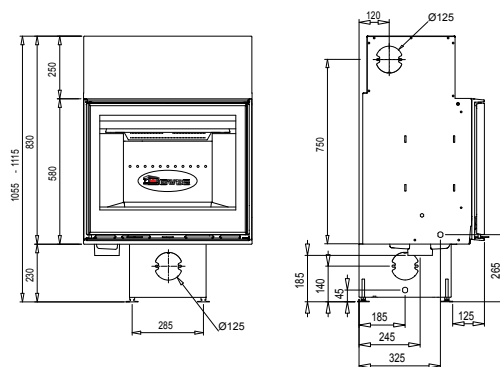

2176CBS/B

Precio desde:
 €2.210,00 (incl. 21% IVA)
 Rendimiento: 75,9%
 AxAxF: 670x820x430 mm

Hogar de leña: puerta con cristal plano (altura 60 cm.)

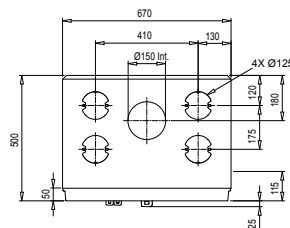



2180CBGD/B, MARCO PLANO

2180

- 2180CBGD/CP/B & 2180CBGD/B
- 2180CBSCP/B & 2180CBS/B
- 2180CBCCP/B & 2180CBC/B



HOGAR



LEÑA

HOGARES

ESPECIFICACIONES GENERALES

- Combustible: leña
- Potencia nominal: 15,0kW
- Rango de potencia: 5,0-17,0 kW
- Ø Conducto de humos: 200mm
- Ubicación salida de humos: conexión superior
- Medida de los troncos: 60cm
- Conexión para el aire de combustión externo
- Máxima visibilidad del fuego gracias a la gran puerta panorámica
- Elección entre puerta de guillotina, puerta moderna o puerta clásica
- Versión con o sin cámara de convección (CP)

OPTION

- Elección entre diferentes juegos de marcos
- Kit de ventilación VSET2180 (400 m3/h e interruptor 4 velocidades)



2180CBGD/CP/B:

Precio desde:

€3.550,00 (incl. 21% IVA)

Rendimiento: 76%

AxAxF: 900x1517-1577x550 mm

Hogar de leña grande:

puerta guillotina con cristal panorámico plano. Con cámara de convección y zócalo.

2180CBGD/B:

Precio desde:

€3.310,00 (incl. 21% IVA)

Rendimiento: 76%

AxAxF: 900x1304x500 mm

Hogar de leña grande:

puerta guillotina con cristal panorámico plano.

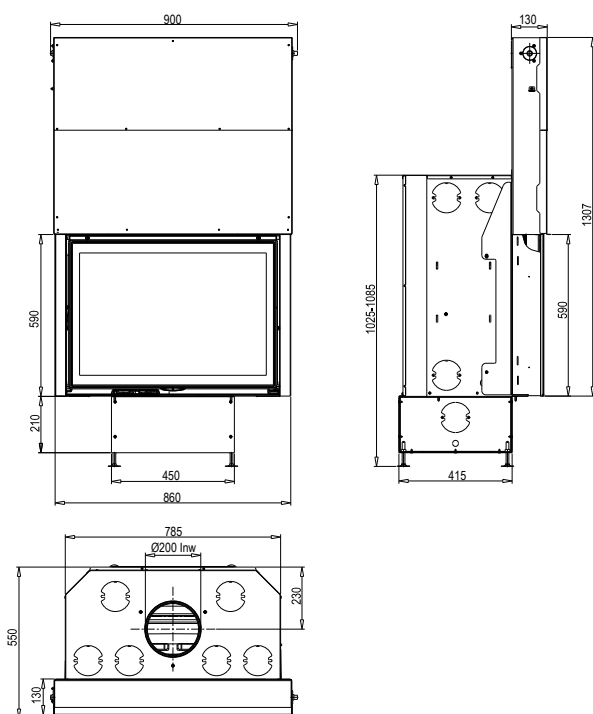



2180CBSCP/B, MARCO MINIMALISTA

2180CBSCP/B:

Precio desde:
 €2.535,00 (incl. 21% IVA)
 Rendimiento: 76%
 AxAxF: 800x1055-1155x525 mm

Hogar de leña grande: puerta moderna con cristal panorámico plano. Con cámara de convección y zócalo.

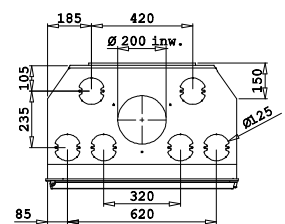
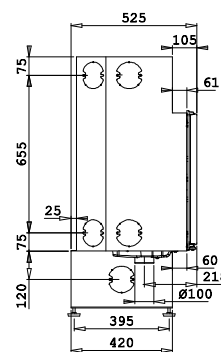
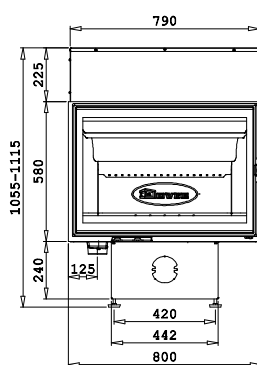

2180CBS/B:

Precio desde:
 €2.290,00 (incl. 21% IVA)
 Rendimiento: 76%
 AxAxF: 800x805x473 mm

Hogar de leña grande: puerta moderna con cristal panorámico plano.

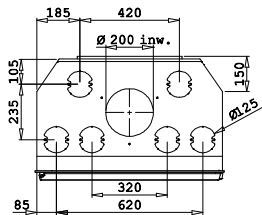
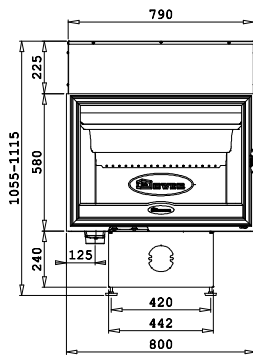

2180CBCCP/B:

Precio desde:
 €2.435,00 (incl. 21% IVA)
 Rendimiento: 76%
 AxAxF: 800x1055-1155x525 mm

Hogar de leña grande: puerta clásica con cristal panorámico plano. Con cámara de convección y zócalo.

2180CBC/B:

Precio desde:
 €2.190,00 (incl. 21% IVA)
 Rendimiento: 76%
 AxAxF: 800x805x473 mm

Hogar de leña grande: puerta clásica con cristal panorámica plano.

MARCOS 2180CBGD(CP)/B

MINIMALISTA
 WxH: 856x603mm
 Ancho 4mm
 (K2180GD/MINI)

4 LADOS
 AxA: 860x669mm
 Ancho: 43mm
 Profundidad: 43mm
 (K2180GD/4/B)

4 LADOS PROFUNDO
 AxA: 860x669mm
 Ancho: 43mm
 Profundidad: 90mm
 (K2180GD/4D/B)

PLANO
 AxA: 1240x790mm
 Ancho: 233mm
 Alta: 104mm
 Profundidad: 90mm
 (K2180PLANO/B)

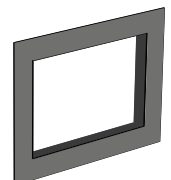
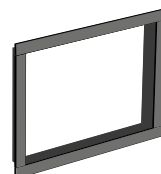
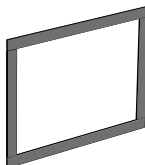
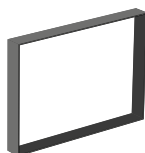
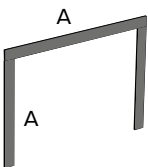

MARCOS 2180CBS(CP)/B Y 2180CBC(CP)/B

3 LADOS
 AxA: 843x605mm
 Ancho: 20mm
 (K2180CB/3/B)

MINIMALISTA
 AxA: 812x595mm
 Ancho: 4mm
 (K2180CB/MINI)

4 LADOS
 AxA: 843x605mm
 Ancho: 20mm
 Pedir el marco de 3
 lados + lado inferior
 (K2180CB/OR/B +
 K2180BS/OR/B)

Lista de precios & Especificaciones técnicas

Nombre del producto	€ IVA excl.	€ 21% IVA	Dimensiones LxAxP (mm)	Peso (kg)	Leña	Briquetas de lignito	Carbón	Gas	Largo de los troncos (cm)	Diámetro de conexión (mm)	Temp. media de los gases de combustión (°C)	Presión mín. (Pa)	Flujo de volumen de los gases de combustión (g/s)	Conexión lateral, superior o trasera L/S/T	Cenicero
					Combustible					Chimenea/salida de humo					

VISTA



VISTA900	1.884,30	2.280,00	880x450x400	125	●	-	-	-	60	200	329	12	10,4	S	●
VISTA900C	2.128,10	2.575,00	920x1010-1050x415	145	●	-	-	-	60	200	329	12	10,4	S	●
VISTA800	1.756,20	2.125,00	780x450x400	115	●	-	-	-	60	200	258	12	9,2	S	●
VISTA800C	1.983,47	2.400,00	820x1010-1050x415	135	●	-	-	-	60	200	258	12	9,2	S	●
VISTA700	1.495,87	1.810,00	680x400x400	105	●	-	-	-	50	150	315	12	6,8	S	●
VISTA700C	1.690,08	2.045,00	720x1010-1050x415	125	●	-	-	-	50	150	315	12	6,8	S	●
VISTA600	1.380,17	1.670,00	580x400x400	95	●	-	-	-	40	150	287	12	7,7	S	●
VISTA600C	1.561,98	1.890,00	620x1010-1050x415	115	●	-	-	-	40	150	287	12	7,7	S	●

Opciones VISTA	0%	21%	Descripción
01.91910.000	293,39	355,00	Láminas de hierro fundido VISTA900 y VISTA900C
01.91911.000	276,86	335,00	Láminas de hierro fundido VISTA800 y VISTA800C
01.91912.000	252,07	305,00	Láminas de hierro fundido VISTA700 y VISTA700C
01.91913.000	227,27	275,00	Láminas de hierro fundido VISTA600 y VISTA600C
01.91724.000	90,91	110,00	Zócalo (únicamente disponible para las versiones "C")
01.91679.000	precio a petición		Juego de patas regulables (únicamente disponible para las versiones "C")
VSET VISTA	504,13	610,00	Ventilador (únicamente disponible para las versiones "C")
01.91675.000	35,12	42,50	Placa de protección térmica VISTA 600
01.91676.000	35,12	42,50	Placa de protección térmica VISTA 700
01.91677.000	35,12	42,50	Placa de protección térmica VISTA 800
01.91678.000	35,12	42,50	Placa de protección térmica VISTA 900

ZEN



ZEN100	1.301,65	1.575,00	580x765x340	115	●	-	-	-	30	150	247	12	5,1	S	-
ZEN102	1.628,10	1.970,00	580x765x340	100	●	-	-	-	30	150	247	12	5,1	S	-

Opciones ZEN	0%	21%	Descripción
01.91660.000	66,12	80,00	Juego de patas extensibles y anclaje de pared
K.ZEN/D	123,97	150,00	Marco profundo de 50 mm con maneta adaptada
01.91672.000	760,33	920,00	Kit opcional de material Promat: kit de automontaje

HOGARES

Potencia nominal (kW)	Potencia mínima (kW)	Potencia máxima (kW)	Capacidad (m ³)	Eficiencia (%)	Emisiones de CO % (13% O ₂)	Partículas de polvo (mg/Nm ³)	Número máx. de conexiones	Diámetro salida de aire (mm)	Turbina	Caudal del turbina (m ³ /h)	Conexión eléctrica (V)	Turbina regulable	Distancia respecto a objetos inflamables: delante (mm)	Combustión secundaria	Conexión aire de combustión externo	Nombre del producto
Basado en combustible LEÑA								Aire de convección	Turbina							

14,0	4,7	16,0	280	80	0,09	39	-	-	-	-	-	-	800	●	●	VISTA900
14,0	4,7	16,0	280	80	0,09	39	4	125	O	400	230	●	800	●	●	VISTA900C
12,0	4,0	14,0	240	82,5	0,09	28	-	-	-	-	-	-	800	●	●	VISTA800
12,0	4,0	14,0	240	82,5	0,09	28	4	125	O	400	230	●	800	●	●	VISTA800C
10,0	3,3	12,0	200	83	0,10	24	-	-	-	-	-	-	800	●	●	VISTA700
10,0	3,3	12,0	200	83	0,10	24	4	125	O	400	230	●	800	●	●	VISTA700C
8,0	2,7	10,0	160	80	0,08	13	-	-	-	-	-	-	800	●	●	VISTA600
8,0	2,7	10,0	160	80	0,08	13	4	125	O	400	230	●	800	●	●	VISTA600C

4,8	1,9	5,9	95	80,1	0,09	29,3	-	-	-	-	-	-	800	●	●	ZEN100
4,8	1,9	5,9	95	80,1	0,09	29,3	-	-	-	-	-	-	800	●	●	ZEN102

Lista de precios & Especificaciones técnicas

Nombre del producto	€ IVA excl.	€ 21% IVA	Dimensiones LxAxP (mm)	Peso (kg)	Leña	Briquetas de lignito	Carbón	Gas	Largo de los troncos (cm)	Diámetro de conexión (mm)	Temp. media de los gases de combustión (°C)	Presión mín. (Pa)	Flujo de volumen de los gases de combustión (g/s)	Conexión lateral, superior o trasera L/S/T	Cenicero
					Combustible					Chimenea/salida de humo					

2175 & 2176



2175CBS3CP/B	2.095,04	2.535,00	670x1055-1115x500	180	●	-	-	-	50	150	345	12	10,1	S	-
2175CBS3/B	1.888,43	2.285,00	670x820x430	160	●	-	-	-	50	150	345	12	10,1	S/T/ 45°	-
2175CBSCP/B	1.925,62	2.330,00	670x1055-1115x500	175	●	-	-	-	50	150	345	12	10,1	S	-
2175CBS/B	1.719,01	2.080,00	670x820x430	150	●	-	-	-	50	150	345	12	10,1	S/T/ 45°	-
2176CBSCP/B	2.033,06	2.460,00	670x1055-1155x500	180	●	-	-	-	50	150	345	12	10,1	S	●
2176CBS/B	1.826,45	2.210,00	670x820x430	155	●	-	-	-	50	150	345	12	10,1	S/T/ 45°	●

Opciones 2175	0%	21%	Descripción
K75.21/4/B	95,04	115,00	Marco-Tapajuntas 4 lados 2175CBS
K75.21/MINI	119,83	145,00	Marco FINO 2175CBS
K75.21/PLANO/B	148,76	180,00	Marco Decoración PLANO para 2175CBS
OMB.2175CB/B	90,91	110,00	Kit de transformación ESQUINA para 2175CBS3 (placa de fundición + 2 placas de vermiculita)
03.77089.021	30,58	37,00	Salva-Troncos
GS75L/B	30,58	37,00	Juego de piezas Cambio Sentido Apertura Puerta 2175CB
VSET2180	471,07	570,00	Grupo de ventilación para 2180CB-2170CB

2180



2180CBSCP/B	2.095,04	2.535,00	800x1055-1155x525	215	●	-	-	-	60	200	326	12	13,6	S	●
2180CBS/B	1.892,56	2.290,00	800x805x473	182	●	-	-	-	60	200	326	12	13,6	S/T/ 45°	●
2180CBCCP/B	2.012,40	2.435,00	800x1055-1155x525	210	●	-	-	-	60	200	326	12	13,6	S	●
2180CBC/B	1.809,92	2.190,00	800x805x473	180	●	-	-	-	60	200	326	12	13,6	S	●
2180CBGD/CP/B	2.933,88	3.550,00	900x1517-1577x550	260	●	-	-	-	60	200	326	12	13,6	S	●
2180CBGD/B	2.735,54	3.310,00	900x1304x500	230	●	-	-	-	60	200	326	12	13,6	S/T/ 45°	●

Opciones 2180	0%	21%	Descripción
K2180CB/3/B	90,91	110,00	Marco-Tapajuntas 3 lados 2180CBS o 2180CBC
K2180CB/OR/B	28,93	35,00	Pieza inferior (4° lado) para K2180CBS/3 o K2180CBC/3
K2180CB/MINI	157,02	190,00	Marco FINO 2180CBS o 2180CBC
K2180GD/4/B	119,83	145,00	Marco-Tapajuntas 4 lados 2180CBGD
K2180GD/MINI	181,82	220,00	Marco FINO 2180CBGD
K2180GD/4D/B	128,10	155,00	Marco-Tapajuntas PROFUNDO 4 lados 2180CBGD
K2180PLANO/B	185,95	225,00	Marco Decoración PLANO para 2180CBGD
VSET2180	471,07	570,00	Grupo de ventilación para 2180CB-2170CB

HOGARES

Potencia nominal (kW)	Potencia mínima (kW)	Potencia máxima (kW)	Capacidad (m ³)	Eficiencia (%)	Emisiones de CO % (13% O ₂)	Partículas de polvo (mg/Nm ³)	Número máx. de conexiones	Diámetro salida de aire (mm)	Turbina	Caudal del turbina (m ³ /h)	Conexión eléctrica (V)	Turbina regulable	Distancia respecto a objetos inflamables: delante (mm)	Combustión secundaria	Conexión aire de combustión externo	Nombre del producto
Basado en combustible LEÑA							Aire de convección		Turbina							

10,0	3,3	12,0	200	75,9	0,06	19	4	125	O	400	230	●	800	●	●	2175CBS3CP/B
10,0	3,3	12,0	200	75,9	0,06	19	-	-	-	-	-	-	800	●	●	2175CBS3/B
10,0	3,3	12,0	200	75,9	0,06	19	4	125	O	400	230	●	800	●	●	2175CBSCP/B
10,0	3,3	12,0	200	75,9	0,06	19	-	-	-	-	-	-	800	●	●	2175CBS/B
10,0	3,3	12,0	200	75,9	0,06	19	4	125	O	400	230	●	800	●	●	2176CBSCP/B
10,0	3,3	12,0	200	75,9	0,06	19	-	-	-	-	-	-	800	●	●	2176CBS/B

Opciones 2176	0%	21%	Descripción
K76CBS/MINI	119,83	145,00	Marco Fino 2176CBS
K76CBS/4/B	95,04	115,00	Marco-Tapajuntas 4 lados 2176CBS
K76CBSPLANO B	148,76	180,00	Marco Decoración PLANO para 2176CBS
03.77089.021	30,58	37,00	Salva-Troncos
GS76L/B	30,58	37,00	Juego de piezas Cambio Sentido Apertura Puerta 2176CB
VSET2180	471,07	570,00	Grupo de ventilación para 2180CB-2170CB

15,0	5,0	17,0	300	76	0,1	20	10	125	O	400	230	●	800	●	●	2180CBSCP/B
15,0	5,0	17,0	300	76	0,1	20	-	-	-	-	-	-	800	●	●	2180CBS/B
15,0	5,0	17,0	300	76	0,1	20	10	125	O	400	230	●	800	●	●	2180CBCCP/B
15,0	5,0	17,0	300	76	0,1	20	-	-	-	-	-	-	800	●	●	2180CBC/B
15,0	5,0	17,0	300	76	0,1	20	10	125	O	400	230	●	800	●	●	2180CBGDCCP/B
15,0	5,0	17,0	300	76	0,1	20	-	-	-	-	-	-	800	●	●	2180CBGD/B

Lista de precios & Especificaciones técnicas

Nombre del producto	€ IVA excl.	€ 21% IVA	Dimensiones LxAxP (mm)	Peso (kg)	Leña	Briquetas de lignito	Carbón	Gas	Largo de los troncos (cm)	Diámetro de conexión (mm)	Temp. media de los gases de combustión (°C)	Presión mín. (Pa)	Flujo de volumen de los gases de combustión (g/s)	Conexión lateral, superior o trasera L/S/T	Cenicero
														Chimenea/salida de humo	

VISTA 'I'



VISTA700I	1.677,69	2.030,00	690x490x440	90	●	-	-	-	50	150	-	12	-	S/T/ 45°	●
VISTA800I	1.760,33	2.130,00	790x590x440	105	●	-	-	-	60	180	-	12	-	S/T/ 45°	●

PHOENIX



PHOENIXI	1.747,93	2.115,00	725x622x463	90	●	-	-	-	30	150	330	12	8,7	S	-
PHOENIXII	1.789,26	2.165,00	725x670x474	95	●	-	-	-	30	150	330	12	8,7	S	-

Opciones PHOENIX	0%	21%	Descripción
02.52267.000	161,16	195,00	Placa de protección térmica y patas opcionales, ideales para construcción nueva
02.52272.000	100,00	121,00	Enrejados y patas optativos, ideales para renovación

2576



2576CBSC/B	2.082,64	2.520,00	670x600x500	160	●	-	-	-	50	150	345	12	10,1	S	●
------------	----------	----------	-------------	-----	---	---	---	---	----	-----	-----	----	------	---	---

Opciones 2576	0%	21%	Descripción
K76.25/MINI	119,83	145,00	Marco FINO 2576CBSC
K76.25/4-2/B	95,04	115,00	Marco-Tapajuntas 20mm 4 lados 2576CBSC
K76.25/4-4/B	107,44	130,00	Marco-Tapajuntas 40mm 4 lados 2576CBSC
K76.25PLANOB	148,76	180,00	Marco Decoración PLANO para 2576CBSC
03.77089.021	30,58	37,00	Salva-Troncos
GS76L/B	30,58	37,00	Juego de piezas Cambio Sentido Apertura Puerta 2576CB

SERIE 20

CONTEMPORÁNEO



2620SC/B	1.619,83	1.960,00	695x600x455	160	●	●	●	-	50	150	320	14	9,2	S	●
2320SC/B	1.619,83	1.960,00	695x540x455	175	●	●	●	-	50	150	340	14	7,7	S	●
2120SC/B	1.619,83	1.960,00	595x495x455	130	●	●	●	-	40	150	340	14	7,7	S	●

Opciones 20-serie	0%	21%	Descripción
IK20.25/3/B	70,25	85,00	2620SC/B y 2520S/B marco-Tapajuntas 3 lados negro (40mm)
IK20/OR/B	30,58	37,00	Pieza inferior (4° lado) 2620SC/B o 2520S/B (40mm)
IK20.23/3/B	70,25	85,00	2320SC/B y 2220S marco-Tapajuntas 3 lados negro (40mm)

NOTAS

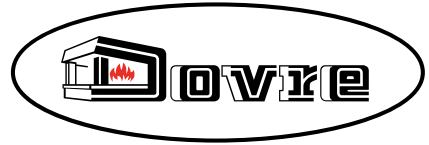

A series of horizontal dotted lines spanning the width of the page, intended for writing notes.

Fuego con Carácter



DOVRE SA

Nijverheidsstraat 18
2381 Weelde, Bélgica
www.dovrefire.com



**DOVRE
IBERICA S.A**

P.I. V-2 de Vulpellac
E-17111 Forallac, España
info@dovre.es
www.dovre.es
Tel. +34 972 305904

En el contexto de la mejora continua de nuestros productos, las especificaciones y los precios pueden diferir, sin previo aviso, de los descritos en este catálogo.
Referencia 2016/08 ES - ref. 24.00305.051